

**REDLINE**

для лабораторий

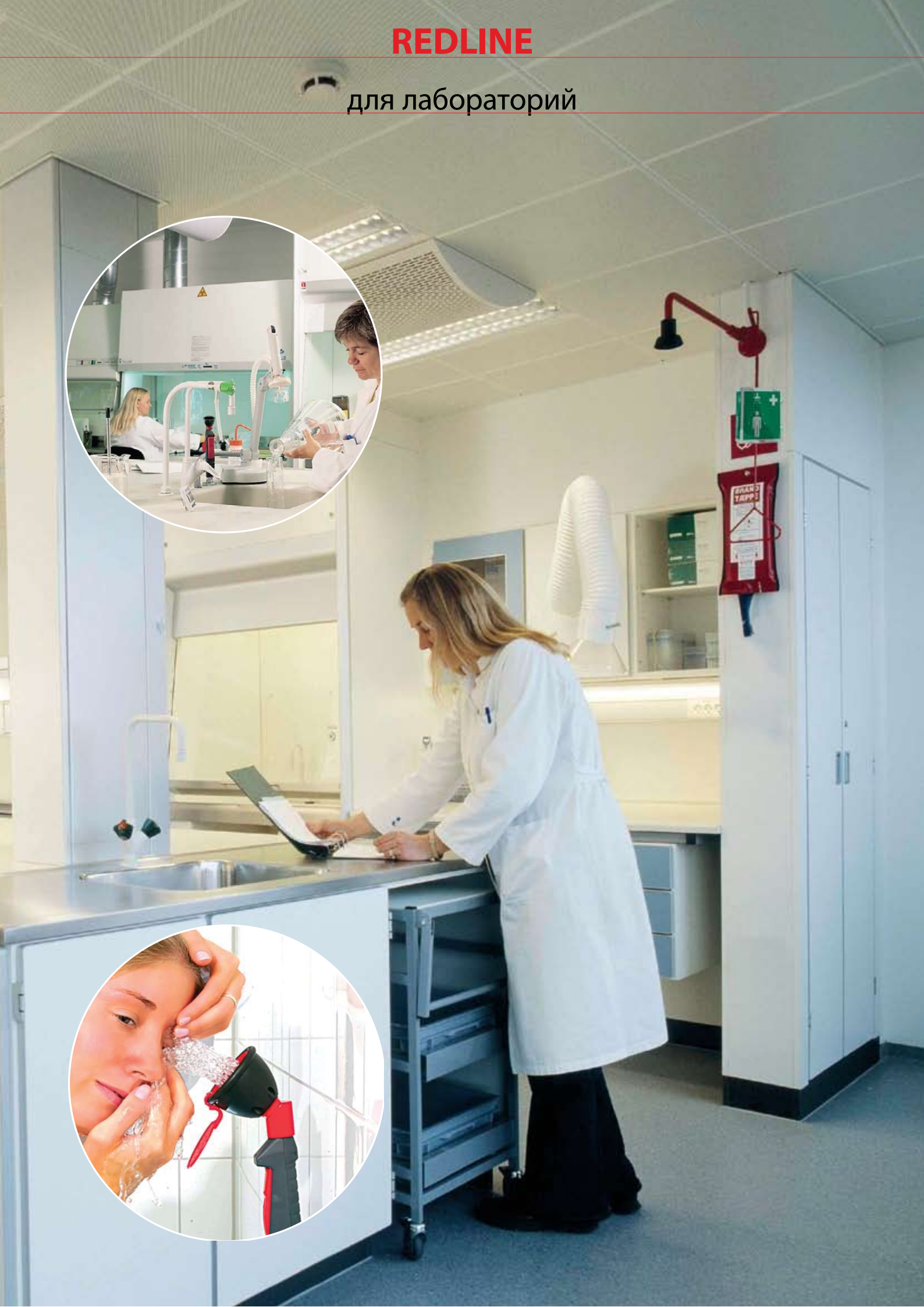

## для глаз с настенным креплением



Следуя нормативам американского стандарта ANSI Z358.1-1998, а также некоторым национальным требованиям, вода, поставляемая аварийными установками, должна быть теплой.

Таким образом, BROEN рекомендует устанавливать термостатические смесители в аварийных установках для глаз (см. стр. 16 для дополнительной информации).

### Душ для глаз с настенным креплением

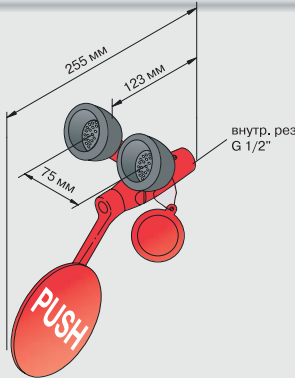

No. 17 067.009

#### Другие модели

No. 17 066.009  
С одной головкой

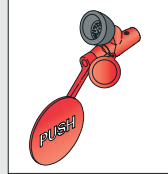

Вес: ≈ 1 кг

Душ для глаз с настенным креплением, с двумя латунными головками, с химически стойким покрытием BROEN Polyscoat и со встроенным шаровым вентилем BALLOFIX® для регулирования пропускной способности.

### Душ для глаз с настенным креплением

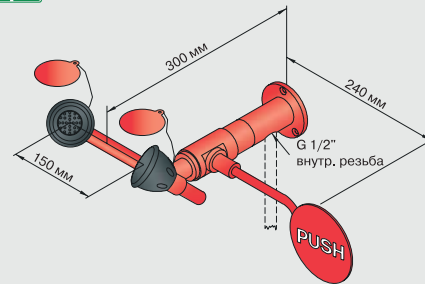

No. 17 069.009

#### Другие модели

No. 17 068.009  
Входное отверстие с наружной резьбой



Вес: ≈ 2 кг

Душ для глаз из латуни для открытого настенного крепления с химически стойким покрытием BROEN Polyscoat. Расход воды регулируется встроенным компонентом FLOWFIX (26 л/мин).

### Душ для глаз с раковиной с настенным креплением

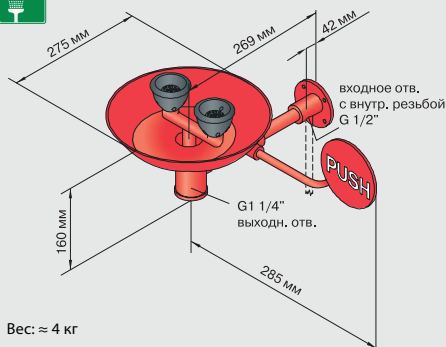

No. 17 928.009

#### Другие модели

No. 17 933.009  
Входное отверстие с наружной резьбой



Вес: ≈ 4 кг

Душ для глаз/лица для открытого настенного крепления с двумя латунными головками и раковиной из нержавеющей стали, с химически стойким покрытием BROEN Polyscoat. Расход воды регулируется встроенным компонентом FLOWFIX (26 л/мин).

### Душ для глаз с настенным креплением

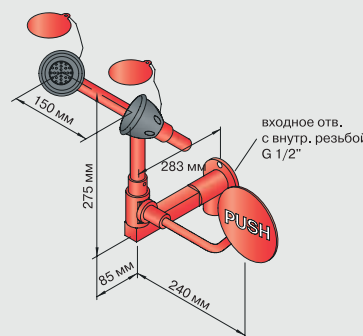

No. 17 250.009

#### Другие модели

No. 17 402.009  
С душем для рук

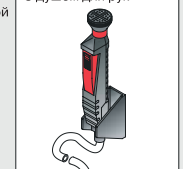

Вес: ≈ 4 кг

Душ для глаз из латуни для настенного крепления с химически стойким покрытием BROEN Polyscoat. Расход воды регулируется встроенным компонентом FLOWFIX (26 л/мин).



## для настольного крепления или/и с шарнирным соединением

### Душ для глаз с настенным креплением

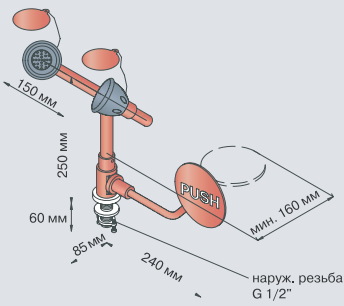

No. 17 200.009

#### Другие модели

No. 17 202.009  
Для открытых труб.  
Может быть изготовлен  
с покрытием Stannilloy

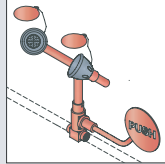

Вес: ≈ 2 кг

Душ для глаз с настольным креплением, с двумя латунными головками, с химически стойким покрытием BROEN Polusoat. Расход воды регулируется встроенным компонентом FLOWFIX (26 л/мин).



### Душ для глаз с настенным креплением и шарнирным соединением

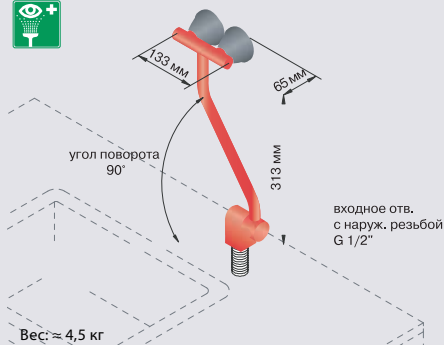

No. 17 927.009

#### Другие модели

No. 17 242.009  
С шарнирным  
соединением для  
крепления на стену

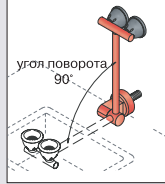

Вес: ≈ 4,5 кг

Душ для глаз из латуни с шарнирным соединением, позволяющим поднятие/опускание ствола с головками душа на 90°. С настольным креплением к задней части раковины, с химически стойким покрытием BROEN Polusoat. Расход воды регулируется встроенным компонентом FLOWFIX (26 л/мин).

### Душ для глаз с настенным креплением и шарнирным соединением

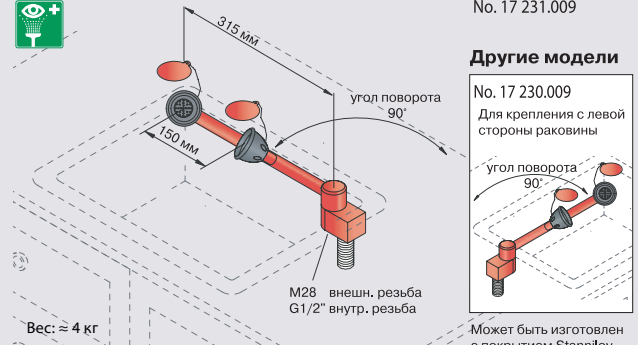

No. 17 231.009

#### Другие модели

No. 17 230.009  
Для крепления с левой  
стороны раковины



Вес: ≈ 4 кг

Душ для глаз из латуни с шарнирным соединением, позволяющим поворот ствола с головками душа на 90°. С настольным креплением с правой стороны раковины, с химически стойким покрытием BROEN Polusoat. Расход воды регулируется встроенным компонентом FLOWFIX (26 л/мин).

### Душ для глаз с раковиной со скрытым монтажом

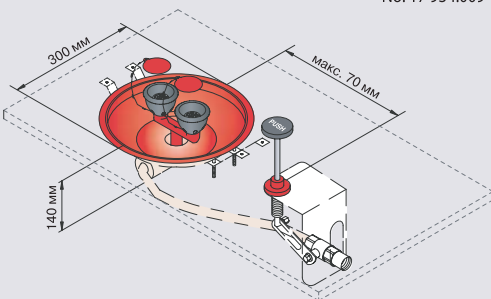

No. 17 934.009

Вес: ≈ 3,5 кг

Душ для глаз/лица со скрытым монтажом на верхней части стола, с толчковым рычагом. Поставляется с двумя латунными головками, раковиной из нержавеющей стали, химически стойким покрытием BROEN Polusoat. Расход воды регулируется встроенным компонентом FLOWFIX (26 л/мин).



## со скрытым монтажем

### Характерные свойства

#### Общая информация

- Шкаф и дверка шкафа изготовлены из нержавеющей стали AISI 304.
- Модели, приспособленные для людей с ограниченными возможностями, соответствуют нормам стандарта ANSI A117.1-2003
- Простота сборки и установки.
- Возможность установки шкафа на поверхности (за исключением 17 155.009).

#### Душ для глаз

- Шкаф и дверка шкафа изготовлены из нержавеющей стали AISI 304.
- Интегрированная система дренажа (у моделей с дверцей).
- Дверка шкафа используется как сток для воды, чтобы не проливать ее на пол.
- Шаровой кран BALLOFIX® обеспечивает чистоту душевых головок.

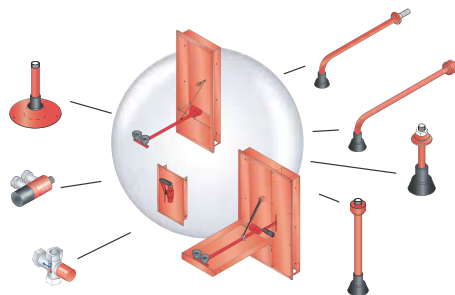

#### Душ для тела

- Прочная интегрированная рукоятка для управления душем.
  - Свобода выбора между настенным или напольным выпускным отверстием.
  - Простота сборки и установки.
  - Поставляется с предварительно установленным вентилем.
- Для удовлетворения индивидуальных потребностей существует возможность выбора между различными выпускными отверстиями и скрытыми частями. Например: 17 154.009 + 17 110.009

#### Лейка душа для тела с потолочным креплением и скрытым монтажем

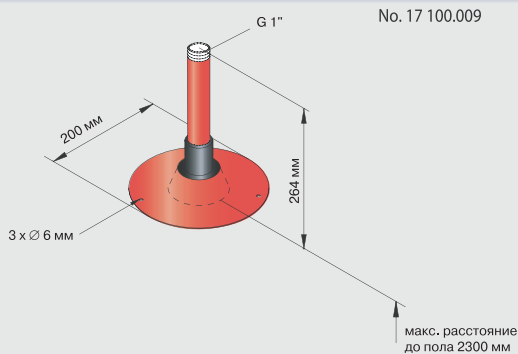

Вес: ≈ 1 кг

Лейка душа для тела из нержавеющей стали для крепления к потолку со скрытым монтажем, с самоосушающейся головкой душа с наружной резьбой G 1/2'.

#### Лейка душа для тела с потолочным креплением

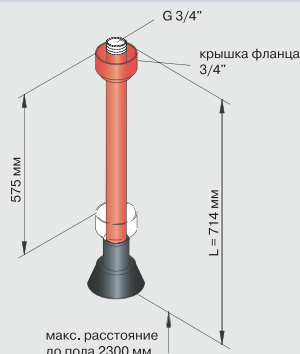

Вес: ≈ 1,5 кг

Лейка душа для тела из латуни для крепления к потолку, с самоосушающейся головкой душа и химически стойким покрытием BROEN Polyscoat. Подходит для потолков различной высоты, благодаря регулируемому фланцу. Входное отверстие с наружной резьбой 3/4".

#### Другие модели

№. 17 089.009  
С наружной резьбой и зафиксированным фланцем  
G 3/4" наруж.  
L = 271 мм



#### Лейка душа для тела с настенным креплением

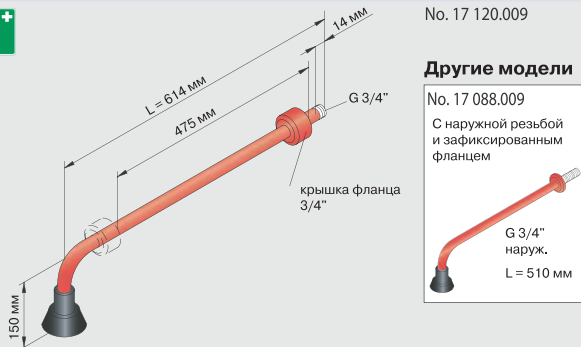

Вес: ≈ 1,5 кг

Лейка душа для тела из латуни для крепления на стену с самоосушающейся головкой душа, химически стойким покрытием BROEN Polyscoat и регулируемым фланцем.

#### Другие модели

№. 17 088.009  
С наружной резьбой и зафиксированным фланцем



G 3/4" наруж.  
L = 510 мм





## со скрытым монтажем

### Душ для глаз со шкафом, для монтажа в нишу стены



No 17 150 009

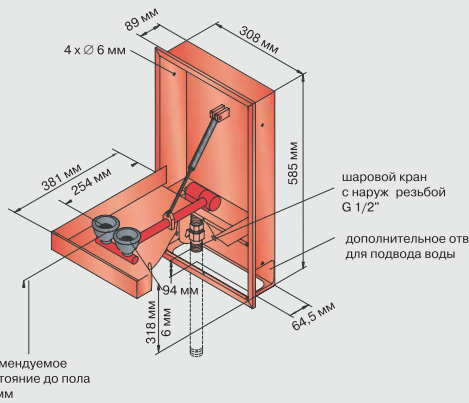

Вес: ≈ 8 кг

Душ для глаз со шкафом, для установки в нишу стены. Поставляется с химически стойким покрытием BROEN Polyscoat, двумя выпускными головками и встроенным компонентом FLOWFIX (14 л/мин). Дверка шкафа активирует душ и используется как сток для воды.

### Душ для глаз со шкафом, для монтажа в нишу стены, адаптированный для людей с ограниченными возможностями



No 17 152 009

#### Другие модели

No 17 151 009  
Без дверки для шкафа

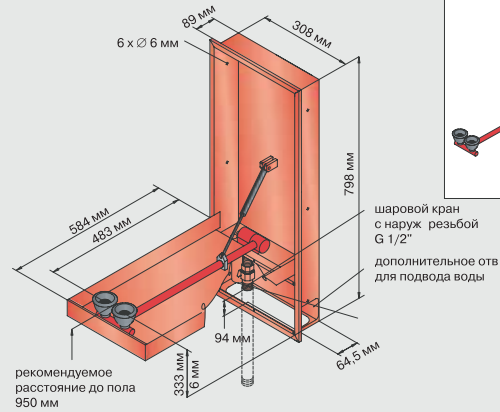
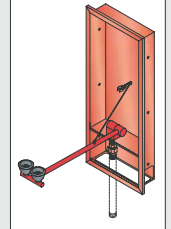

Вес: ≈ 10 кг

Душ для глаз со шкафом, для установки в нишу стены. Адаптирован для людей с ограниченными возможностями. Поставляется с химически стойким покрытием BROEN Polyscoat, двумя выпускными головками и встроенным компонентом FLOWFIX (14 л/мин). Дверка шкафа активирует душ и используется как сток для воды.

### Душ для глаз в комплекте с краном для душа для тела со шкафом для монтажа в нишу стены, адаптированный для людей с ограниченными возможностями



No. 17 154.009

#### Другие модели

No. 17 153.009  
Без дверки для шкафа

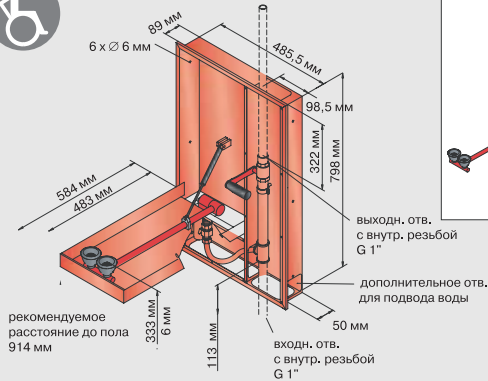
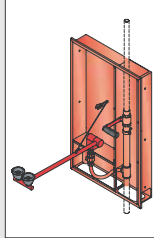

Вес: ≈ 16 кг

Душ для глаз с краном для душа для тела, со шкафом. Устанавливается в нише стены и адаптирован для людей с ограниченными возможностями. Поставляется с химически стойким покрытием BROEN Polyscoat, двумя душевыми головками и встроенным компонентом FLOWFIX (14 л/мин). Дверка шкафа активирует душ для глаз и используется как сток для воды. Может использоваться с различными лейками душей для тела.

### Кран для душей для тела со шкафом для монтажа в нишу стены



No 17 155 009

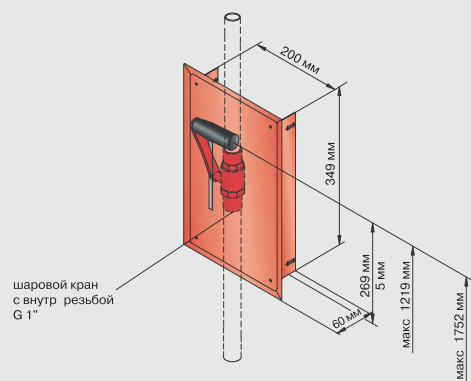

Вес: ≈ 2,5 кг

Шкаф из нержавеющей стали устанавливается в нише стены. Поставляется с химически стойким покрытием BROEN Polyscoat и ручным активатором. Может использоваться с различными лейками душей для тела. Кран диаметром 1" для труб диаметром 3/4" и 1".

## ручные души

### Ручной душ для общих целей (без FLOWFIX и колпачка)

#### №. 17 701.500

Вес: ≈ 0,5 кг

Ручной аварийный душ для общего использования с автоматической защелкой, без FLOWFIX компонента. Материал – полиариламид, укрепленный стекловолокном.



Вес: ≈ 0,5 кг

#### №. 17 701.000

Вес: ≈ 0,5 кг

С деталями для крепления к столу

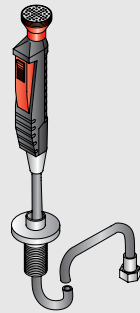

#### №. 17 711.000

Вес: ≈ 0,5 кг

С держателем для крепления к стене

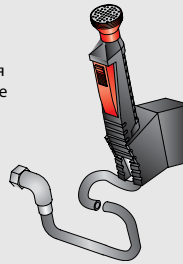

#### №. 17 731.009

Вес: ≈ 0,5 кг

С держателем для модульных душей для тела

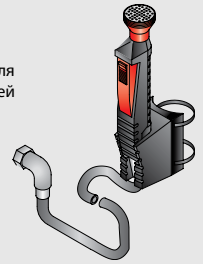

### Ручной душ для глаз с прямой головкой

#### №. 17 702.500

Вес: ≈ 0,5 кг

Ручной аварийный душ для глаз с одной головкой, автоматической защелкой и встроенным FLOWFIX компонентом для регулирования скорости потока (8 л/мин). Материал – полиариламид, укрепленный стекловолокном.

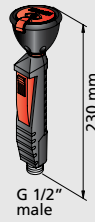

#### №. 17 702.000

Вес: ≈ 0,5 кг

С деталями для крепления к столу

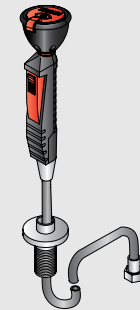

#### №. 17 712.000

Вес: ≈ 0,5 кг

С держателем для крепления к стене

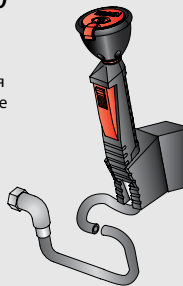

#### №. 17 732.009

Вес: ≈ 0,5 кг

С держателем для модульных душей для тела

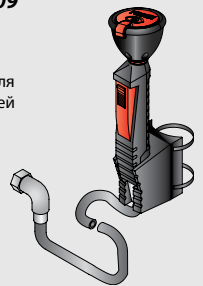

### Ручной душ для глаз с угловой головкой

#### №. 17 713.500

Вес: ≈ 1 кг

Ручной аварийный душ для глаз с одной угловой головкой, автоматической защелкой и встроенным FLOWFIX компонентом для регулирования скорости потока (8 л/мин). Материал – полиариламид, укрепленный стекловолокном.

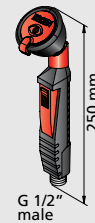

#### №. 17 717.000

Вес: ≈ 1 кг

С деталями для крепления к столу

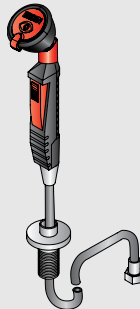

#### №. 17 713.000

Вес: ≈ 1 кг

С держателем для крепления к стене

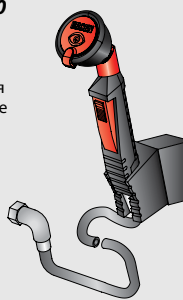

#### №. 17 733.009

Вес: ≈ 1 кг

С держателем для модульных душей для тела



### Ручной душ для глаз с двумя угловыми головками

#### №. 17 715.500

Вес: ≈ 1,5 кг

Ручной аварийный душ для глаз с двумя угловыми головками, автоматической защелкой и встроенным BALLOFIX® вентилем для регулирования скорости потока. Материал – полиариламид, укрепленный стекловолокном. Минимальное рабочее давление потока у входного отверстия – 1,5 атм.

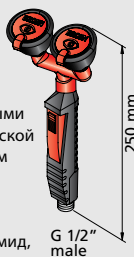

#### №. 17 714.000

Вес: ≈ 1,5 кг

С деталями для крепления к столу

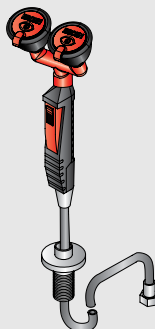

#### №. 17 715.000

Вес: ≈ 1,5 кг

С держателем для крепления к стене

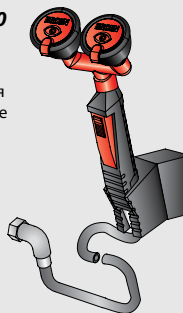

#### №. 17 734.009

Вес: ≈ 1,5 кг

С держателем для модульных душей для тела



## для тела с креплением к потолку и на стену

### Душ для тела с потолочным креплением



No. 17 080.009

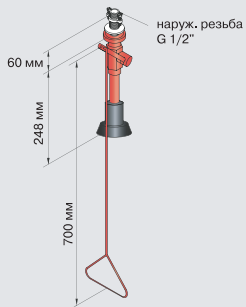

Вес: ≈ 2 кг

Душ для тела из латуни для крепления к потолку с самоосушающейся головкой и химически стойким покрытием BROEN Polycoat.



### Душ для тела с креплением на стену



No. 17 081.009

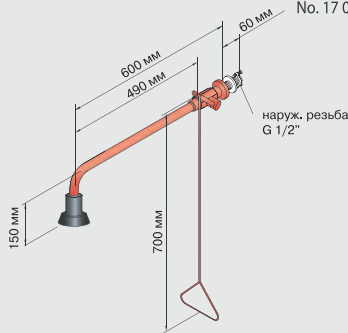

Вес: ≈ 3 кг

Душ для тела из латуни для крепления на стену с самоосушающейся головкой и химически стойким покрытием BROEN Polycoat.

### Душ для тела с креплением на стену



No. 17 973.009

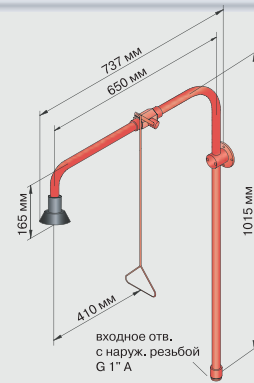

Вес: ≈ 5,5 кг

Душ для тела из латуни для крепления на стену с самоосушающейся головкой и химически стойким покрытием BROEN Polycoat.

### Душ для тела с креплением на стену, с открытой трубой



No. 17 082.009

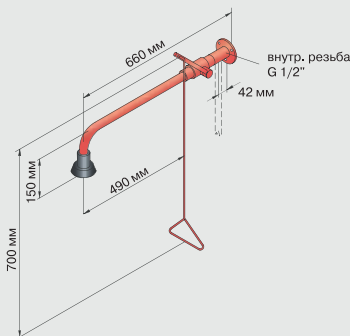

Вес: ≈ 3 кг

Душ для тела из латуни для крепления на стену, с открытой трубой, самоосушающейся головкой и химически стойким покрытием BROEN Polycoat.

### Душ для тела с креплением на стену над дверью



No. 17 087.009

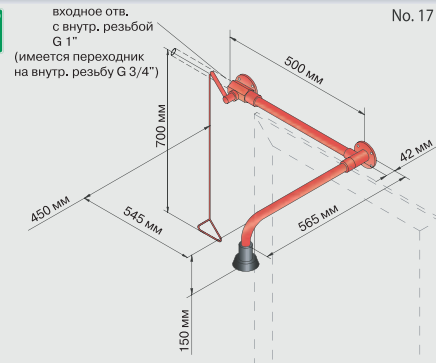

Вес: ≈ 4,5 кг

Душ для тела из латуни для крепления на стену (кран устанавливается слева или справа от двери), с открытой трубой, самоосушающейся головкой и химически стойким покрытием BROEN Polycoat.



## для тела и глаз с креплением на стену

### Душ для тела настенный с душем для глаз

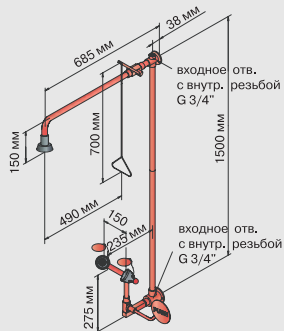

No. 17 455.009

#### Другие модели

No. 17 454.009  
С ручным душем



No. 17 452.009

С раковиной

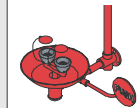

Вес: ≈ 8 кг

Душ для тела в комплекте с душем для глаз из латуни для крепления на стену с самоосушающейся головкой и химически стойким покрытием BROEN Polyscoat. Входное отверстие для воды располагается снизу или сверху. Душ для глаз поставляется со встроенным компонентом FLOWFIX (26 л/мин).

### Модульный душ для тела настенный с душем для глаз



входное отв.  
с внутр. резьбой  
G 1"

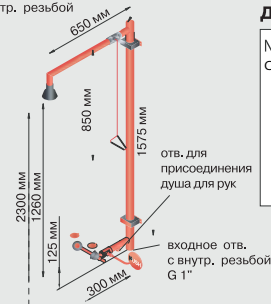

No. 17 952.009

#### Другие модели

No. 17 953.009  
С раковиной

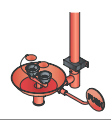

Вес: ≈ 11 кг

Модульный душ для тела с самоосушающейся головкой в комплекте с душем для глаз для крепления на стену, с химически стойким покрытием BROEN Polyscoat. Материал – нержавеющая сталь и латунь. Входное отверстие для воды располагается снизу или сверху. Душ для глаз поставляется со встроенным компонентом FLOWFIX (26 л/мин).

### Модульный душ для тела настенный

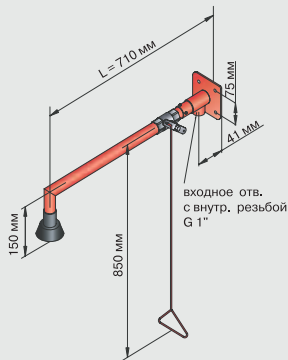

No. 17 959.009

#### Другие модели

No. 17 958.009  
С внешней резьбой  
и фланцем  
L = 774 mm

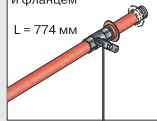

Вес: ≈ 4 кг

Модульный душ для тела для крепления на стену, с самоосушающейся головкой и химически стойким BROEN Polyscoat покрытием. Материал – нержавеющая сталь и латунь. Приводится в действие при помощи рычага.

### Модульный душ для тела настенный со скрытым монтажем

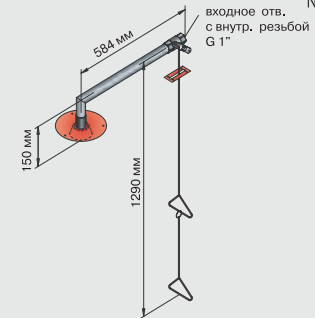

No. 17 960.009

Вес: ≈ 2,5 кг

Модульный душ для тела для крепления к стене со скрытым монтажем, с самоосушающейся головкой и химически стойким покрытием BROEN Polyscoat. Материал – нержавеющая сталь и латунь, покрытая сплавом хрома и никеля. Приводится в действие при помощи рычага (удлинненный рычаг предоставляется для людей с ограниченными возможностями).

## с шаровыми кранами на выбор

### Душ для тела с вентилем на выбор

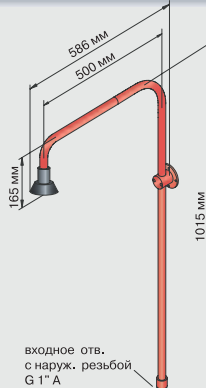

No. 17 974.009

Вес: ≈ 3 кг

Душ для тела из латуни для крепления на стену, с открытой трубой, самоосушающейся головкой и химически стойким покрытием BROEN Polyscoat.

### Шаровой кран BALLOFIX®

No. 17 022.009

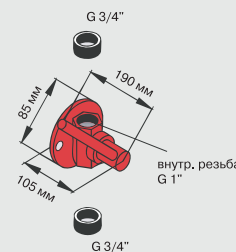

Вес: ≈ 1 кг

1" шаровой кран BALLOFIX® с ручным управлением для труб с резьбой 3/4".

### Шаровой кран BALLOFIX® с рычагом

No. 17 028.009

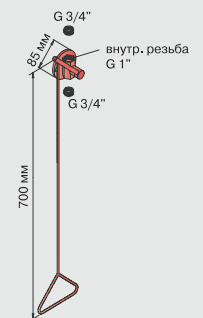

Вес: ≈ 1 кг

1" шаровой кран BALLOFIX® с рычажным управлением для труб с резьбой 3/4".

## стационарные аварийные души для тела и глаз

### Стационарный душ для тела

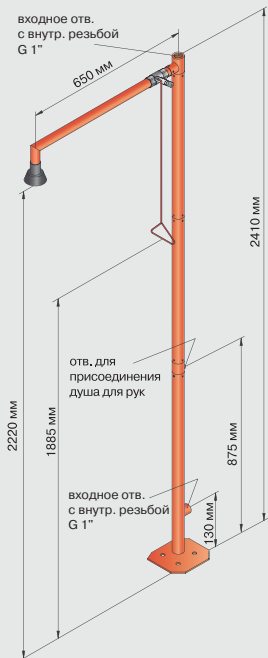

Вес: ≈ 7,5 кг

Стационарный душ для тела. Материал – нержавеющая сталь и латунь, с химически стойким покрытием BROEN Polycoat. Поставляется со встроенным компонентом FLOWFIX (26 л/мин).

No. 17 954.009

#### Другие модели

No. 17 955.009

С душем для глаз

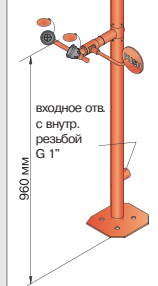

No. 17 956.009

С душем для глаз и раковиной

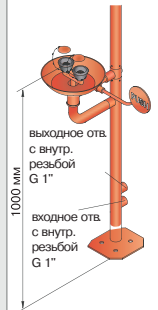

### Стационарный душ для тела с душем для глаз и раковиной

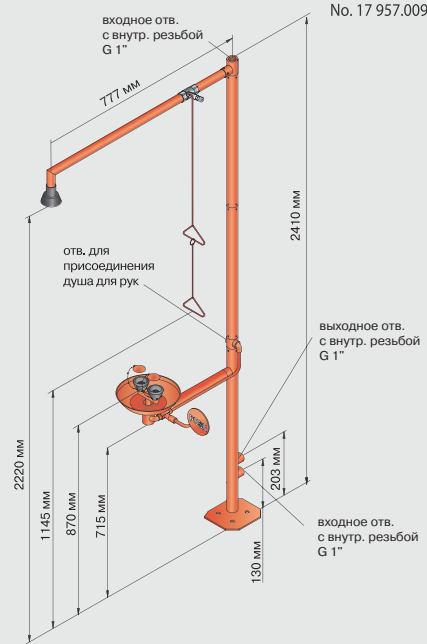

Вес: ≈ 22 кг

Стационарный душ для тела с душем для глаз и раковиной. Поставляется с самоосушаемой головкой. Материал – нержавеющая сталь и латунь с химически стойким покрытием BROEN Polycoat. Душ для глаз содержит встроенный компонент FLOWFIX (26 л/мин). Для людей с ограниченными физическими возможностями.

### Стационарный душ для глаз

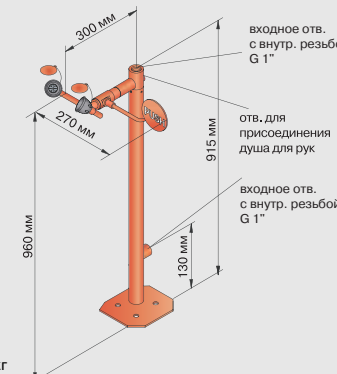

Вес: ≈ 7,5 кг

Стационарный душ для глаз. Материал – нержавеющая сталь и латунь, с химически стойким покрытием BROEN Polycoat. Поставляется со встроенным компонентом FLOWFIX (26 л/мин).

No. 17 950.009

No. 17 951.009

С раковиной

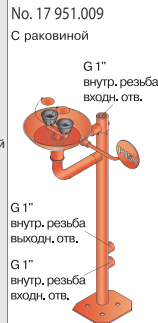

### Внешний вид стационарного душа

No. 17 956.009



### Возможное дополнительное оборудование для модульных душей для тела и глаз

No. 96M0332

Вывеска для стационарных душей для тела и глаз (см. стр. 18)



No. 17 919.009

Ножная панель для стационарных душей для тела (см. стр. 18)

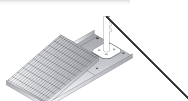

No. 17 733.009

Душ для рук и глаз, управляемый защелкой (см. стр. 14)



No. 17 909.909

Педал для ног для включения душа для глаз (см. стр. 18)



## дополнительное оборудование для душей

### Термостатические смесители для аварийных душей

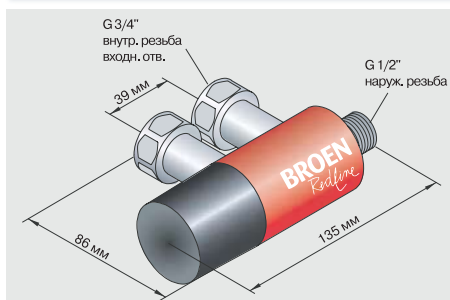

№. 17 140.009:

Вес: ≈ 1,5 кг

Термостатический смеситель для использования в душах для глаз/лица.

№. 26 140.059:

Блокируемый колпачок для 17 140.009.

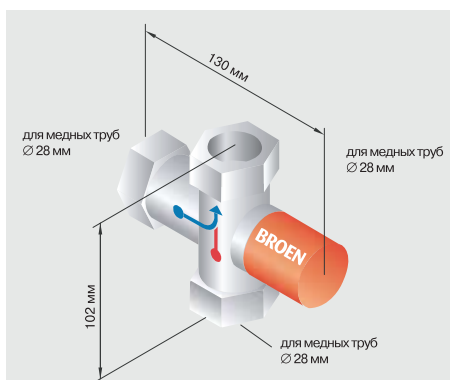

№. 17 457.009:

Вес: ≈ 1,5 кг

Термостатический смесительный кран для использования в душах для тела.

**Термостатические смесители (ТСК) разработаны для обеспечения теплой воды (20 – 25 °С) в душах для глаз/лица.**

Кран предназначен для управления одним душем для глаз/лица или соответственно одним душем для тела. ТСК имеет следующие характеристики:

- Предохранитель установлен со стороны подачи горячей воды: противообжигающее устройство (предохранитель) приводится в действие при нарушении подачи холодной воды, прекращая таким образом подачу горячей воды. ПРИВОДИТСЯ В ДЕЙСТВИЕ АВТОМАТИЧЕСКИ.
- Предохранитель установлен со стороны подачи холодной воды: при нарушении подачи горячей воды встроенный предохранитель регулирует поток холодной воды, необходимый для нормальной эксплуатации. ПРИВОДИТСЯ В ДЕЙСТВИЕ АВТОМАТИЧЕСКИ.
- Обратные клапаны установлены со стороны подачи горячей и холодной воды. Температура воды устанавливается производителем, но может быть легко отрегулирована на месте.

### Монтажные принадлежности для 17 140.009

Рекомендуется использовать монтажные принадлежности компании BROEN, так как они оснащены шаровым краном BALLOFIX®, дающим возможность регулировки или изоляции при эксплуатации.

№. 26 070.443

Прямой кран BALLOFIX® (внутренняя резьба 1/2", внешняя резьба 3/4")

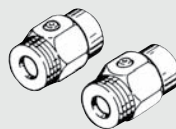

№. 26 070.453

С передним перекрытием Эксцентриковый BALLOFIX® (внешняя резьба 1/2", внешняя резьба 3/4")

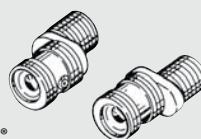

Угловой BALLOFIX® для медных труб

№. 26 100.462

с 10 мм PIPEFIX®

№. 26 100.472

с 12 мм PIPEFIX®

№. 26 100.362

без PIPEFIX®

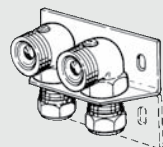

Монтажные принадлежности поставляются с покрытой хромом поверхностью.



Кабель

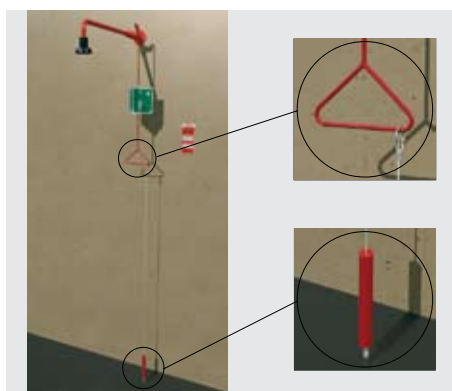

№. 17 901.64

Кабель позволяет использовать душ людям с ограниченными возможностями, а также в экстремальных условиях. Кабель может быть установлен как приложение к стандартному рычагу, таким образом позволяя использовать душ лежа или сидя на полу.

### Вывеска



№. 96M0332  
Вывеска для стационарного душа для тела/лица.

№. 96M0333  
Вывеска для стационарных душей для тела



№. 96M0334  
Вывеска для стационарных душей для тела и глаз (с настенным креплением)

№. 96M0335  
Вывеска для стационарных душей для глаз (с настенным креплением)



№. 96M0336  
Вывеска для стационарных душей для тела (с настенным креплением)

### Ножная панель для стационарных душей для тела

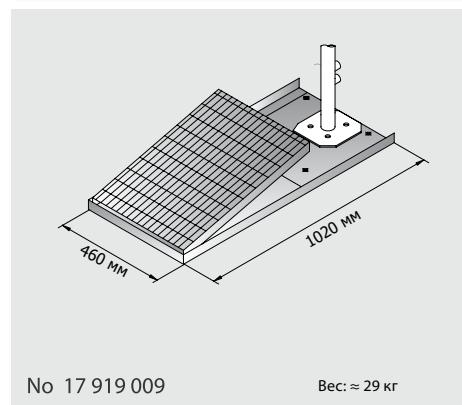

№. 17 919 009

Вес: ≈ 29 кг

Ножная панель из нержавеющей стали для включения стационарных душей для тела. Возможна комбинация с №. 17 909.909 при установке под углом 180°. Поставляется с необходимыми монтажными принадлежностями.

### Педаль для ног для включения душа для глаз

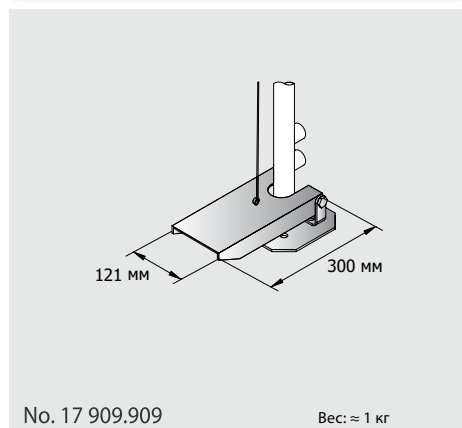

№. 17 909.909

Вес: ≈ 1 кг

Педаль для ног из алюминия и нержавеющей стали для включения душей для глаз на стационарных душах. Возможна комбинация с №. 17 919.009 при установке под углом 180°. Поставляется с необходимыми монтажными принадлежностями.