

AVID

Двухпозиционные указатели положения, устанавливаемые на плоской поверхности, для четверть оборотных клапанов

Модели

- **F31**
Маленький и компактный индуктивный датчик для двух положений.
- **F31K**
Индуктивный датчик для двух положений с встроенной камерой выводов.

Основные черты

- Компактная конструкция позволяет осуществлять установку в местах ограниченного пространства
- Подходит для непосредственной установки на все типы приводов Keystone и PremiAir
- Блоки соответствуют стандарту VDI/VDE 3845
- Отчетливо наглядная местная индикация
- Просто сборки и электрических присоединений
- Установка не требует регулировки датчика
- Выбор разнообразных электрических присоединений
- Полностью герметизированная электроника для оптимальной защиты
- Четкое отображение положения клапана и активации электромагнита при помощи светодиодов
- Сертификат ATEX для применений по II 2G/2D
- Управление обычное или при помощи AS-интерфейса



Опции

- Встроенные присоединения электромагнита
- Инверсная индикация положения (NC)
- Регулируемая индикация положения

Указатели положения AVID серии F31

Двухпозиционный указатель положения модель F31



Размеры

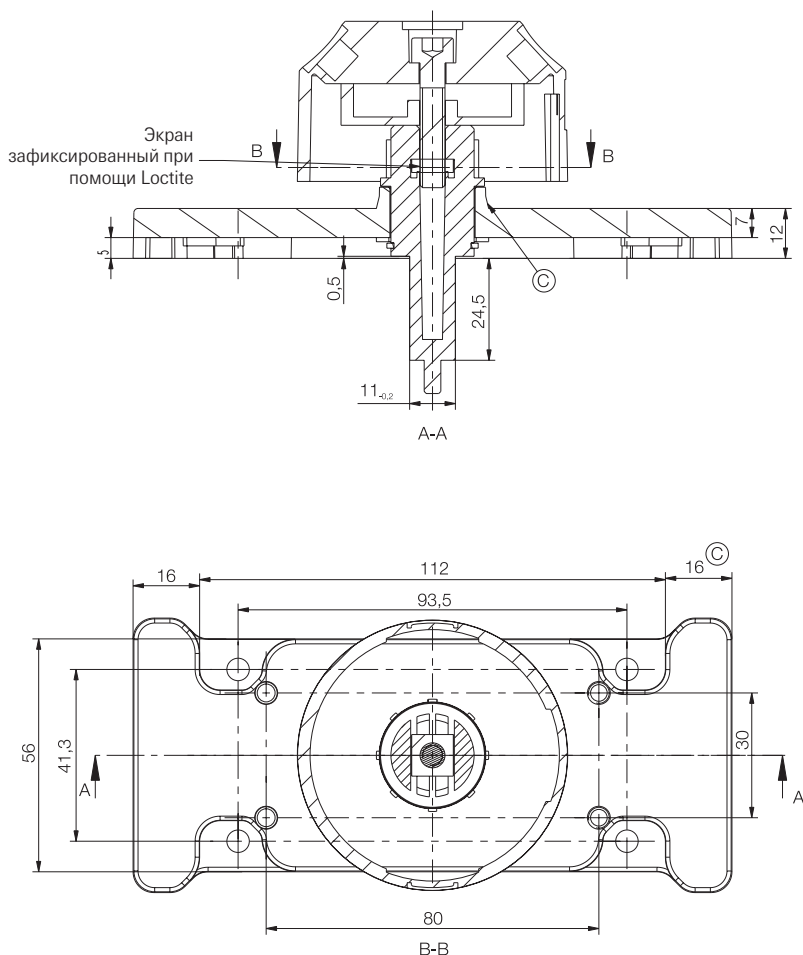

Материалы конструкции

Корпус	: ПБТ
«Шайба»	: АБС
Крепеж	: Нержавеющая сталь
Пластина	: АБС
Вал	: АБС

Спецификации

Класс по IP	: IP67
Рабочие температуры	: от -25°C до +70/100°C

Общее описание

Двухпозиционный указатель положения модели F31 состоит из двух индуктивных датчиков приближения для согласования положения клапана с системами управления PLC (ПЛК - программно-логический контроллер)/DCS (дисплейный монитор). Блоки имеют компактную конструкцию и устанавливаются непосредственно на приводы Keystone F79E/U и PremiAir.

Основные черты

- Корпус сконструирован из специальной резины
- Полностью герметизированная электроника обеспечивает оптимальную защиту
- Подходит для непосредственной установки на все типы приводов Keystone и PremiAir
- Блоки соответствуют стандарту VDI/VDE 3845 для установки на другие типы приводов
- Установка не требует регулировки датчика
- Вращающаяся «шайба» обеспечивает наглядную индикацию положения
- Выбор разнообразных электрических присоединений до 250 V пост./перем. тока
- Электромагнит присоединяется непосредственно к F31
- Электрические присоединения зафиксированным кабелем или при помощи соединительных проводов
- Местное отображение положения клапана и активации электромагнита при помощи светодиодов
- Сертификат ATEX для применений по II 2G/2D
- Поддержка AS-интерфейса 2.1
- Дополнительная «шайба» BT65A обеспечивает регулируемое и инверсное отображение положения

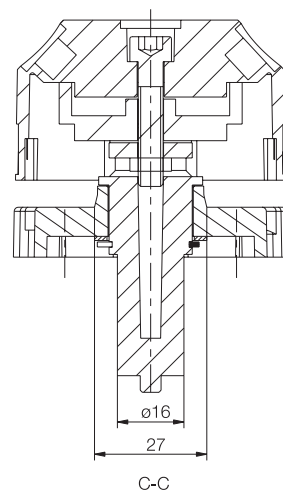

Выход	Напряжение	Флажок не нагружен	Флажок нагружен	Присоединение датчика	Присоединение электромагнита	Температурный диапазон	ATEX	Справка	Электр. диаграмма
2x +/-	10...30 В пост.тока	<0.5 mA	<100 mA	Кабель ПВХ 5М	Нет	-25 ... +70 °C		NBN3-F31-E8-K	Тип 1
2x +/-	10...30 В пост.тока	<0.5 mA	<100 mA	Кабель ПВХ 5М	Кабель ПВХ 0,5М	-25 ... +70 °C		NBN3-F31-E8-K-K	Тип 2
2x +/-	10...30 В пост.тока	<0.5 mA	<100 mA	M12 присоединитель	Нет	-25 ... +70 °C		NBN3-F31-E8-V1	Тип 1
2x +/-	10...30 В пост.тока	<0.5 mA	<100 mA	M18 присоединитель	Нет	-25 ... +70 °C		NBN3-F31-E8-V18	Тип 1
2x +/-	10...30 В пост.тока	<0.5 mA	<100 mA	Rd24 x 1/8	M12 присоединитель	-25 ... +70 °C		NBN3-F31-E8-V16-V15	Тип 3
2x +/-	10...30 В пост.тока	<0.5 mA	<100 mA	Клеммы с зажимами	Нет	-25 ... +70 °C		NBN3-F31K-E8	Тип 1
2x +/-	10...30 В пост.тока	<0.5 mA	<100 mA	Клеммы с зажимами	Клеммы с зажимами	-25 ... +70 °C		NBN3-F31K-E8-K	Тип 2
2x +/-	10...30 В пост.тока	<0.5 mA	<100 mA	Клеммы с зажимами	2 x M12 присоединитель	-25 ... +70 °C		NBN3-F31K-E8-V1-V1	Тип 9
2x 2 пров.	6...60 В пост.тока	<1 mA	<100 mA	Кабель ПВХ 5М	Нет	-25 ... +70 °C		NBN3-F31-Z8-K	Тип 4
2x 2 пров.	6...60 В пост.тока	<1 mA	<100 mA	Кабель ПВХ 5М	Кабель ПВХ 0,5М	-25 ... +70 °C		NBN3-F31-Z8-K-K	Тип 5
2x 2 пров.	6...60 В пост.тока	<1 mA	<100 mA	M12 присоединитель	Нет	-25 ... +70 °C		NBN3-F31-Z8-V1	Тип 4
2x 2 пров.	6...60 В пост.тока	<1 mA	<100 mA	M18 присоединитель	Нет	-25 ... +70 °C		NBN3-F31-Z8-V18	Тип 4
2x 2 пров.	6...60 В пост.тока	<1 mA	<100 mA	Rd24 x 1/8	Rd24 x 1/8	-25 ... +70 °C		NBN3-F31-Z8-V16-V16	Тип 5
2x 2 пров.	6...60 В пост.тока	<1 mA	<100 mA	Клеммы с зажимами	Нет	-25 ... +70 °C		NBN3-F31K-Z8	Тип 4
2x 2 пров.	6...60 В пост.тока	<1 mA	<100 mA	Клеммы с зажимами	Клеммы с зажимами	-25 ... +70 °C		NBN3-F31K-Z8-K	Тип 5
2x 2 пров.	6...60 В пост.тока	<1 mA	<100 mA	Клеммы с зажимами	2 x M12 присоединитель	-25 ... +70 °C		NBN3-F31K-Z8-V1-V1	Тип 6
2x 2 пров.	20...253 В перем. тока/В пост.тока	<1.7 mA	<400 mA	Кабель ПВХ 5М	Нет	-25 ... +70 °C		NBN3-F31-U8-K	Тип 4
2x 2 пров.	20...253 В перем. тока/В пост.тока	<1.7 mA	<400 mA	M18 присоединитель	Нет	-25 ... +70 °C		NBN3-F31-U8-V18	Тип 4
Namur	8В полож.присоед.	>3 mA	<1 mA	Кабель ПВХ 5М	Нет	-25 ... +100 °C	1G 2G 3G	NCN3-F31-N4-K	Тип 4
Namur	8В полож.присоед.	>3 mA	<1 mA	Кабель ПВХ 5М	Кабель ПВХ 0,5М	-25 ... +100 °C	1G 2G 3G	NCN3-F31-N4-K-K	Тип 5
Namur	8В полож.присоед.	>3 mA	<1 mA	M18 присоединитель	Нет	-25 ... +100 °C	2G 3G	NCN3-F31-N4-V18	Тип 4
Namur	8В полож.присоед.	>3 mA	<1 mA	M12 присоединитель	Нет	-25 ... +100 °C	1G 2G 3G	NCN3-F31-N4-V1	Тип 4
Namur	8В полож.присоед.	>3 mA	<1 mA	Rd24 x 1/8	Кабель ПВХ 0,5М	-25 ... +100 °C	2G 3G	NCN3-F31-N4-V16-K	Тип 5
Namur	8В полож.присоед.	>3 mA	<1 mA	Rd24 x 1/8	Rd24 x 1/8	-25 ... +100 °C	2G 3G	NCN3-F31-N4-V16-V16	Тип 5
Namur	8В полож.присоед.	>3 mA	<1 mA	Клеммы с зажимами	Нет	-25 ... +100 °C	1G 2G 3G	NCN3-F31K-N4	Тип 4
Namur	8В полож.присоед.	>3 mA	<1 mA	Клеммы с зажимами	Клеммы с зажимами	-25 ... +100 °C	1G 2G 3G	NCN3-F31K-N4-K	Тип 5
Namur	8В полож.присоед.	>3 mA	<1 mA	Клеммы с зажимами	2 x M12 присоединитель	-25 ... +100 °C	1G 2G 3G	NCN3-F31K-N4-V1-V1	Тип 6
AS-i	AS-i V2.1	отсутств.	35 mA	M12 присоединитель	Нет	-25 ... +70 °C		NCN3-F31-B3B-V1	Тип 7
AS-i	AS-i V2.1	отсутств.	35 mA	M12 присоединитель	M12 присоединитель	-25 ... +70 °C		NCN3-F31-B3B-V1-V1	Тип 8
AS-i	AS-i V2.1	отсутств.	35 mA	M12 присоединитель	Кабель ПВХ 0,5М	-25 ... +70 °C		NCN3-F31-B3B-V1-K	Тип 8
AS-i	AS-i V2.0	отсутств.	35 mA	M12 присоединитель	Кабель ПВХ 0,5М	-25 ... +70 °C		NCN3-F31-B3-V1-K	Тип 8
AS-i	AS-i V2.1	отсутств.	35 mA	Клеммы с зажимами	Клеммы с зажимами	-25 ... +70 °C		NCN3-F31K-B3B-K	Тип 8

Примечания

- Максимально допустимая рабочая температура зависит от напряжения питания. Для получения детальной информации см. техническое описание.
- Строки с жирным шрифтом отображают наиболее часто применяемые модели.

Тип 1

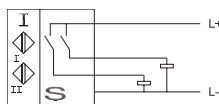

Тип 4

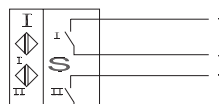

Тип 7

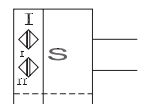

Тип 2

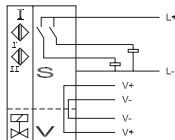

Тип 5

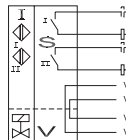

Тип 8

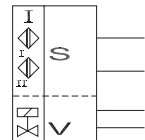

Тип 3

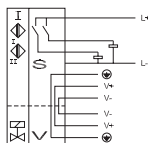

Тип 6

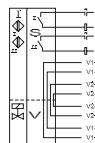

Тип 9

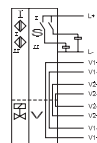

Установочный комплект

Установочный комплект AVID F31 состоит из основной пластины с встроенной «шайбой» по NAMUR тип BT65. Этот установочный комплект подходит для всех моделей и типов приводов Keystone и PremiAir. Все монтажные отверстия предварительно просверлены, и, как результат, датчик положения не требует каких-либо регулировок в процессе установки.

BT65A

Стандартный установочный комплект представляет возможность для установки второго датчика положения в целях безопасности. Этот тип применений требует BT65A с 4-мя указателями положения.

BT65B

BT65B может применяться для некоторых применений, где требуется использование «нормально-закрытого» положения. Эта «шайба» имеет две подвижных металлических задвижки, которые могут поворачиваться на 360 градусов. Помимо возможности применения связи в «нормально-закрытом» положении, также имеется возможность установки подвижных защелок в любое промежуточное положение.

Присоединение проводов в полевых условиях

Двухпозиционные указатели положения AVID серии F31 имеют ряд различных присоединителей для подсоединения в полевых условиях. Для каждого случая Pentair предлагает правильное решение:

V1-W

Присоединитель «мама» M12 с клеммами под углом 90 градусов. Применяется
Присоединитель «мама» M12 кабелю PLC/DCS.

V1S-W

Присоединитель «папа» M12 с клеммами под углом 90 градусов. Применяется для
подсоединения датчика F31 датчика к электромагнитному клапану.

V18-W

Присоединитель «мама» M18 с клеммами под углом 90 градусов. Применяется для
подсоединения датчика F31 датчика к кабелю PLC/DCS.

VAZ-T1-FK-V1R

Присоединитель «мама» M12 для подсоединения датчика F31 датчика к сети с AS-интерфейса.

Присоединение проводов электромагнита

Модель F31 обеспечивает непосредственное подсоединение к электромагниту привода. Это уменьшает потребное количество необходимых проводов к PLC (ПЛК) и значительно снижает стоимость монтажа. В зависимости от электромагнита имеется ряд решений:

VMA-2+PE-0,3M-PVC-V1-W

Присоединитель клапана Форма А с кабелем 30 см и угловым присоединителем M12.

VMA-2+PE/LED/Z2-0,3M-PVC-V1-W

Идентичный VMA-2+PE-0,3M-PVC-V1-W, но с дополнительным светодиодом и цепью подавления импульсных сигналов.

VMC-2+PE-0,3M-PVC-V1-W

Присоединитель клапана Форма С с кабелем 30 см и угловым присоединителем M12.

VMC-2+PE/LED/Z2-0,3M-PVC-V1-W

Идентичный VMC-2+PE-0,3M-PVC-V1-W, но с дополнительным светодиодом и цепью подавления импульсных сигналов.

VMC1-2+PE-0,3M-PVC-V1-W

Присоединитель клапана Форма С1 с кабелем 30 см и угловым присоединителем M12.

VMC1-2+PE/LED/Z2-0,3M-PVC-V1-W

Идентичный VMC1-2+PE-0,3M-PVC-V1-W, но с дополнительным светодиодом и цепью подавления импульсных сигналов.